

Optionen und Zubehör

■ Tischträger



Optionaler Tischträger
verfügbar für alle Modelle

■ Doppelseitiger Träger



Optionaler doppelseitiger
Wand- oder Deckenträger
für alle Modelle

■ Einbauträger



Optionaler Einbauträger
verfügbar für
Opalys 14

Abmessungen in mm

Opalys 7

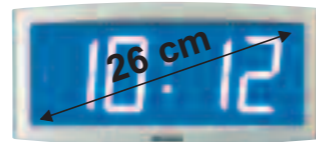
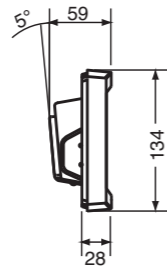
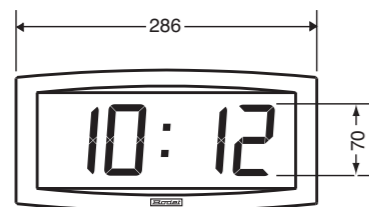

Opalys 14

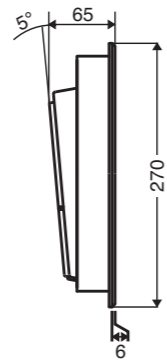
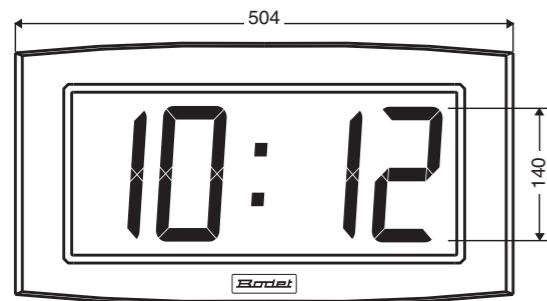

Opalys Date / Ellipse

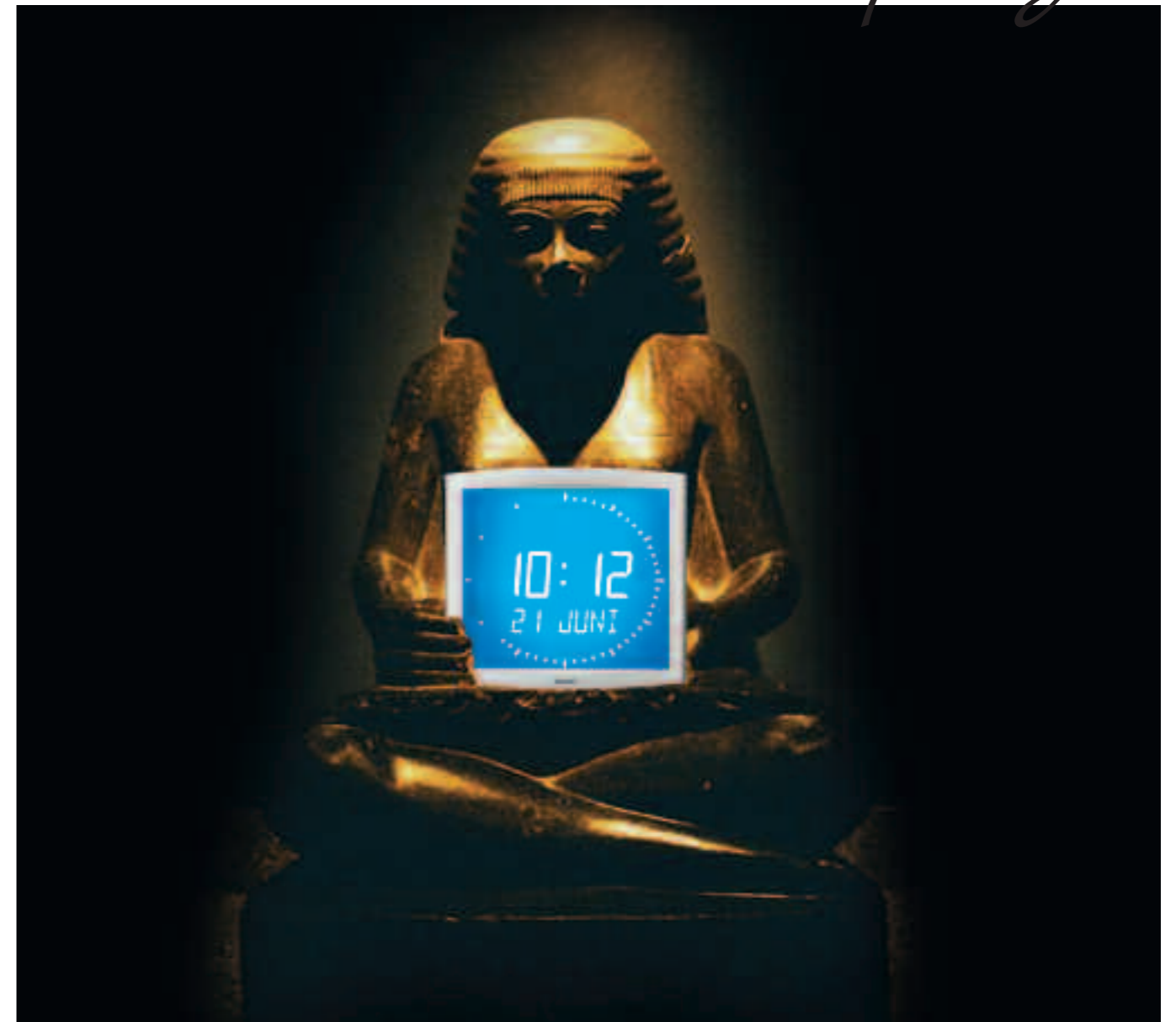
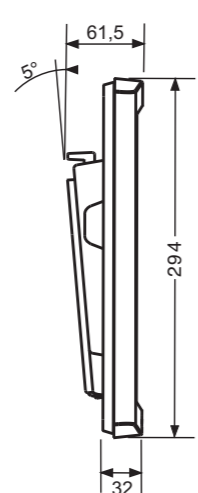
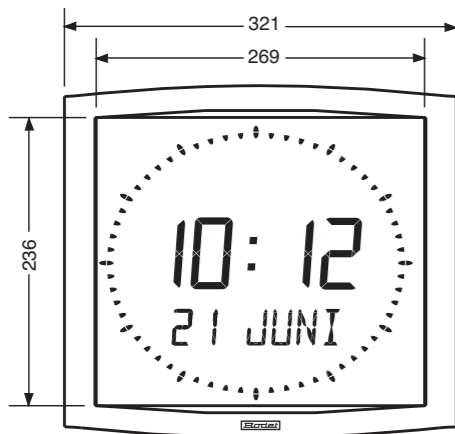

Opalys

Hintergrundbeleuchtete LCD-Uhren



PO BOX 1
49340 Trémentines
FRANCE
Tel. (33) 2 41 71 72 00
Fax (33) 2 41 71 72 02
www.bodet.com

Ihr Partner:



Spiraldrucker - 02 41 55 06 35 - Ref. 653397 D0909



Teschnische Daten

Opalys

Design der Zukunft

- Wanduhr für den Innenbereich mit extraflachem Gehäuse.
- Flüssigkristallanzeige mit Hintergrundbeleuchtung.
- Großer Ablesewinkel mit hervorragendem Kontrast.
- Geräuchloser Betrieb

Gemeinsame Kennzeichen

- Kunststoffgehäuse, Farbe Aluminium, IP 40, für Installation im Innenbereich.
- Wandträger mit speziellem System gegen Diebstahl.
- Betriebstemperatur: von 0 bis 50°C.
- 2 Tasten zur Einstellung und Programmgestaltung.
- 230V Stromversorgung (durch externen 230V Adapter).
- Präzision der Zeitbasis: 0,2 Sek/Tag. Perfekte Zeitgenauigkeit mittels des optionalen France Inter oder DCF Funkempfängers.
- Anzeige im 12- oder 24- Stundenmodus.
- Vorprogrammierte Sommer-, Winterzeitumstellung mit immerwährendem Multizeitzoneuhr-Kalender.
- Die ECO Funktion spart Energie (Abschaltung der Anzeige zwischen 23 Uhr und 6 Uhr).

Besondere Kennzeichen

Opalys Date / Ellipse

- Mehrfunktionsfähige Anzeige, Date: 18 Fremdsprachen, Ellipse: 12 Fremdsprachen. Innentemperaturanzeige im °C oder °F.

Opalys 14

- Innentemperaturanzeige im °C oder °F°. Feste Datum- oder Jahranzeige.

Opalys 7 Anzeige 7 cm



Feste oder wechselnde Anzeige zur Auswahl (2 Möglichkeiten)



Anzeige im 24-Stundenmodus



Anzeige im 12-Stundenmodus



Nummerisches Datum oder Kalenderwoche

Opalys 14 Anzeige 14 cm



Feste oder wechselnde Anzeige zur Auswahl (2 Möglichkeiten)



Anzeige im 12- oder 24-Stundenmodus



Außentemperatur



Nummerisches Datum oder Jahr

Opalys Ellipse Anzeige 6 cm



Feste oder wechselnde Anzeige zur Auswahl (4 Möglichkeiten)



Uhrzeit- und Temperaturanzeige



Mehrsprachiges Datum



Nummerisches Datum



Tag des Jahres und Kalenderwoche



7 Zeichenanzeige

Opalys Date Anzeige 7 cm



Feste oder wechselnde Anzeige in der Mitte oder im unteren Teil der Uhr zur Auswahl



Innentemperatur



Stadt- oder Ortsname



Tageszahl abzählend



Mehrsprachiges oder numerisches Datum



Tag des Jahres oder Kalenderwoche



Sekundenzähler

	OPALYS 7	OPALYS 14	OPALYS ELLIPSE	OPALYS DATE
Ziffernhöhe (mm)	70 mm	140 mm	Ziffern 60 mm Buchstaben 40 mm	Ziffern 70 mm Buchstaben 50 mm
Ablesbarkeit (m)	30	60	25	30
Gewicht (kg)	0,7	2	1,4	1,4

Ausführungen (Netzanschluß 230VAC) :

- Funksynchronisiert (France inter oder DCF zur Auswahl).
- Nebenuhr für Impulse oder zum Empfang von codierten Zeitinformationen AFNOR.
- Drahtlose Nebenuhr,
- NTP PoE (Power over Ethernet) Nebenuhr.

Bodet