



Modellreihe PROFILINE

Modulare Industriehuhr für Innen- und Außenanwendung

- Modular aufgebaute Innen- und Außenuhr aus witterungsbeständigem Aluminiumprofil.
- Servicefreundlich
- Rund Ø 40, 50, 60, 80 cm.
- Quadratisch 40, 50, 60, 80 cm.
- Einseitig / doppelseitig.
- Beleuchtet / unbeleuchtet.
- Runde Modelle: Pulverbeschichtet in der Farbe Weißaluminium RAL 9006.
- Quadratische Modelle: Natureloxiert.
- Optional RAL Sonderlackierungen.
- Flaches ESG -Sicherheitsglas.
- Weißes Acryl- Zifferblatt mit schwarzem Aufdruck.
- Zifferblattausführungen Normstrich „A“ oder arabische Zahlen „D1“.
- Zeiger aus Aluminium nach DIN 41092 Teil 3 (Std./Min.) in Schwarz und DIN 41071 (Sek.) in Verkehrsrot (Option).
- Option Ballwurfschutz „BW“ nach DIN 18032, Teil 3.
- Wandmontage, Deckenpendel, seitliche oder zentrale Mastbefestigung.

Das PROFILINE Konzept

Gehäusevarianten

Ausführungen rund und quadratisch, einseitig, zweiseitig oder bei quadratischen Modellen auch vierseitig.

Material und Farben

Hochwertiges, witterungsbeständiges Aluminiumprofil, quadratische Modelle natureloxiert, runde Modelle pulverbeschichtet in Weißaluminium RAL 9006. Andere RAL-Farben möglich (Option). Schutzgläser aus ESG-Einscheibensicherheitsglas. Ballwurfschutz (Option).

Zifferblatt und Zeiger

Zifferblätter aus weißem Acrylglas mit schwarzem Aufdruck, wahlweise in Normstrich „A“ (DIN 41091) oder arabischen Zahlen „D1“, Zeiger aus Aluminium nach DIN 41092 Teil 3 (Std./Min.) in Schwarz bzw. nach DIN 41071 (Sek.) in Verkehrsrot (Option).

Zifferblattgrößen und -varianten

Runde/quadratische Uhren:
40, 50, 60 und 80 cm Ø/□

Antriebsarten

1. NU 90t Nebenuhrwerk

Minutenimpuls-Uhrwerk (Std./Min.)
12, 24, 48, 60V=, umschaltbar.

2. NU 90t SYN Nebenuhrwerk

Minutenimpuls-Uhrwerk (Std./Min./Sek.)
12, 24, 48, 60V=, umschaltbar,
mit Synchronsekunde 230 V, 50 Hz.

3. *SAM MOBALine-Uhrwerk

MOBALine-Uhrwerk (Std./Min.) für den Betrieb als selbststrichende Nebenuhr. Steuerung und Speisung mit MOBALine-Code.

4. *SFM MOBALine-Uhrwerk

MOBALine-Uhrwerk (Std./Min./Sek.) für den Betrieb als selbststrichende Nebenuhr mit kontinuierlicher bzw. gleitender Sekunde. Steuerung und Speisung mit MOBALine-Code.



5. *SFM 230 MOBALine-Uhrwerk

MOBALine-Uhrwerk (Std./Min./Sek.) für den Betrieb als selbststrichende Nebenuhr mit kontinuierlicher bzw. gleitender Sekunde. Steuerung mit MOBALine-Code, Speisung 230 V, 50 Hz.

6. SAA Funkuhrwerk

Autonomes Funkuhrwerk (Std./Min.), selbststrichend, mit externem, absetzbarem DCF 77-Funkempfänger AD 450, Speisung 230 V, 50 Hz.

7. SFA Funkuhrwerk

Autonomes Funkuhrwerk (Std./Min./Sek.), selbststrichend, mit kontinuierlicher bzw. gleitender Sekunde und externem, absetzbarem DCF 77-Funkempfänger AD 450, Speisung 230 V, 50 Hz.

8. SAS Serielles Uhrwerk

Seriell Uhrwerk (Std./Min.) für den Betrieb als selbststrichende Nebenuhr. Steuerung über RS 232/RS 422, Speisung 230 V, 50 Hz.

9. SFS Serielles Uhrwerk

Seriell Uhrwerk (Std./Min./Sek.) für den Betrieb als selbststrichende Nebenuhr mit kontinuierlicher bzw. gleitender Sekunde. Steuerung über RS 232/RS 422, Speisung 230 V, 50 Hz.

10. SAT Tonfrequenz-Uhrwerk

Tonfrequenz-Uhrwerk (Std./Min.) für den Betrieb als selbststrichende Nebenuhr. Steuerung durch Tonfrequenz-Code IRIG-B, AFNOR, DCF-FSK, Speisung 230 V, 50 Hz.

11. SFT Tonfrequenz-Uhrwerk

Tonfrequenz-Uhrwerk (Std./Min./Sek.) für den Betrieb als selbststrichende Nebenuhr mit kontinuierlicher bzw. gleitender Sekunde. Steuerung durch Tonfrequenz-Code IRIG-B, AFNOR, DCF-FSK, Speisung 230 V, 50 Hz.

12. FU 192 Funkuhrwerk

Autonomes Funkuhrwerk (Std./Min.), selbststrichend, für unbeleuchtete Uhren mit integriertem, für beleuchtete Uhren mit externem, absetzbarem DCF 77-Funkempfänger AD 192.5 mit Anschlusskabel.

13. QU 192 Quarzuhrwerk

Autonomes Industrie-Quarzuhrwerk (Std./Min.). Mit hochpräzisem Quarz (± 60 Sek./Jahr bei 0 - 40° C).

14. GU 192 GPS-Uhrwerk

Autonomes GPS-Uhrwerk (Std./Min.), selbststrichend. Steuerung durch GPS, inkl. externer GPS-Miniantenne (5 m).

Speisung der Uhrwerke FU / QU / GU 192 erfolgt über Langzeit-Lithiumbatterie oder Netzteil mit Akku-Pufferung, 230 V, 50 Hz. In Kaskadenschaltung können bis zu drei Basisuhrwerke BU 192 an den Uhrwerken FU / QU / GU 192 betrieben werden.

*Ansteuerung der selbststrichenden MOBALine-Uhren mit unseren Hauptuhren der Modellreihe DTS 4801/4802, ETC, CTC bzw. über das Master Time Center MTC.

PROFILINE Außenuhren, rund

Modelle ein- und zweiseitig

mit Zifferblatt-Ø von 40, 50, 60 und 80 cm, wahlweise ohne oder mit Beleuchtung. Gehäuseschutzart IP 54.

Gehäuse für Installation und Service frontseitig zu öffnen.



Uhr einseitig für Wandmontage „W“

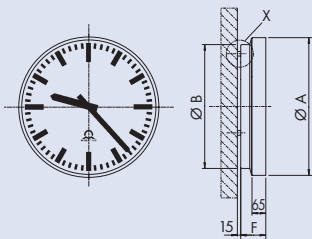

Ansicht Rückseite

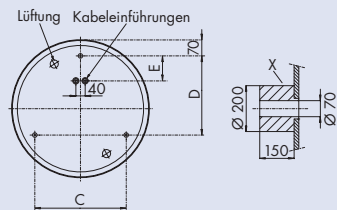

Uhr zweiseitig mit seitlicher Mastbefestigung „SM“

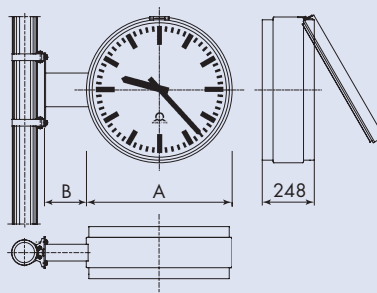

Uhr zweiseitig mit zentraler Mastbefestigung „ZM“

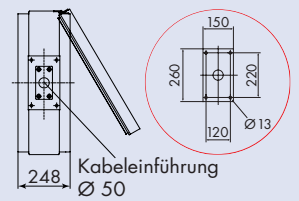
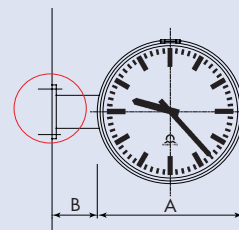
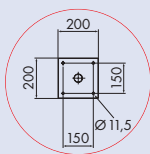
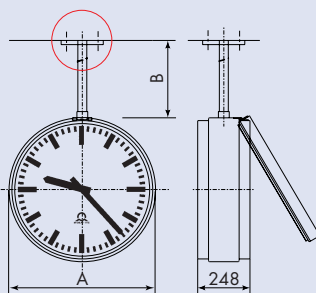
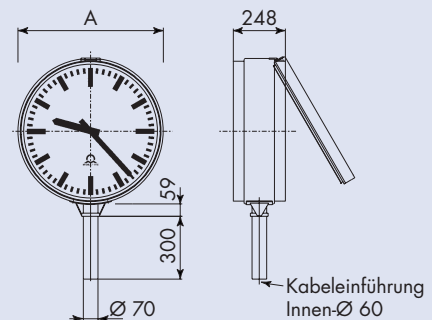

Uhr zweiseitig mit Deckenabhangung „DA“

Uhr zweiseitig mit Wandarm „WA“

Analog-Außenuhren

Modellreihe PROFILINE

PROFILINE, rund	... für alle Ausführungen und Modelle geltenden Daten (soweit pro Modell keine abweichenden Daten eingesetzt sind)							
Zifferblattgröße A, cm Ø	40		50		60		80	
Beleuchtung 230 V / 50 Hz	ohne	mit	ohne	mit	ohne	mit	ohne	mit
Antriebswerk-Nummer	1 - 11			1 - 14				
Gehäuseschutzart	IP 54							
Uhren einseitig	PLN 1104	PLN 1114	PLN 1105	PLN 1115	PLN 1106	PLN 1116	PLN 1108	PLN 1118
Gehäuse Maß A x F/B mm	420 x 128,5 / 360		520 x 126 / 465		620 x 126 / 565		820 x 151 / 765	
Bohrungsabstände Maß C/D/E mm	276 / 240 / 246		330 / 285 / 50		400 / 345 / 110		572 / 495 / 210	
Gewicht ohne Verpackung ca. kg	5,5	6,5	7,0	8,0	11,0	12,0	19,0	20,0
Mehrgewicht Ballwurfschutz ca. kg	2,2		3,4		4,9		11,5	
Uhren zweiseitig	... für alle zweiseitigen Modelle geltende Daten							
Gehäuseabmessungen Maß A x Tiefe mm	420 x 227		581 x 248		694 x 248		902 x 248	
Mehrgewicht Ballwurfschutz ca. kg	4,4		6,8		9,8		23,0	
Modelle mit Wandarm WA	PLN1204 WA	PLN 1214 WA	PLN 1205 WA	PLN 1215 WA	PLN 1206 WA	PLN 1216 WA	PLN 1208 WA	PLN 1218 WA
Wandarm Maß B mm	85		210				315	
Gewicht ohne Verpackung ca. kg	10,5	11,5	26,0	27,0	37,0	38,0	51,0	52,0
Modelle mit Deckenabhängung DA	PLN1204 DA	PLN 1214 DA	PLN 1205 DA	PLN 1215 DA	PLN 1206 DA	PLN 1216 DA	PLN 1208 DA	PLN 1218 DA
Maße B mm	85		500		600		800	
Gewicht ohne Verpackung ca. kg	10,5	11,5	26,0	27,0	37,0	38,0	62,0	63,0
Modelle mit zentraler Mastbefestigung ZM			PLN 1205 ZM	PLN 1215 ZM	PLN 1206 ZM	PLN 1216 ZM	PLN 1208 ZM	PLN 1218 ZM
Gewicht ohne Verpackung ca. kg			27,0	28,0	38,0	39,0	63,0	64,0
Modelle mit seitlicher Mastbefestigung SM			PLN 1205 SM	PLN 1215 SM	PLN 1206 SM	PLN 1216 SM		
Maße B mm			216					
Gewicht ohne Verpackung ca. kg			27,0	28,0	38,0	39,0		
Bestellangaben:								
	1. Modell PL... mit Befestigungsart z.B. WA 2. Antriebswerk-Nummer 3. Zifferblatt „A“ oder „D“ 4. Sonderausführung mit Ballwurfschutz (Option) 5. Ggf. RAL-Farbtone (Option)				6. Speisungen für Antriebswerke Nr. 12-14 wahlweise: 1 Langzeit-Lithiumbatterie pro Uhrwerk oder 1 Netzteil mit Akku-Pufferung (230V, 50Hz) pro 1 bzw. 2 Uhrwerke. Bestelldaten siehe unten.			
Zubehör:								
Langzeit-Lithiumbatterie , Laufzeit der Uhr ca. 6 Jahre. Für die einseitige Uhr wird eine, für die zweiseitige Uhr werden zwei Batterien benötigt, die in das Batteriefach des Uhrwerks eingesetzt werden.								
Externes Netzspeisegerät für 230 V, 50 Hz mit Akku-Pufferung zur Gangreserve bei Netzausfall, mit Anschlusskabel 2,5m. Gangreserve bei von aufgeladenem Akku (Ni/Mh): Einseitige Uhr ca. 7 Tage, zweiseitige Uhr ca. 3 Tage, Lebensdauer des Akkus: ca. 3 Jahre. Abmessungen: Länge x Breite x Höhe: 95 x 40 x 35 mm								
DCF 77 Zeitsignalempfänger AD 192.5 für Montage außerhalb der Uhr, (IP 54), Anschlusskabel 5m (im Lieferumfang von beleuchteten Außenuhren enthalten) oder für Außenuhren, die mit eingebautem DCF 77-Funkempfänger keinen Funkempfang des Zeitsignals erhalten								

PROFILINE Außenuhren, quadratisch

Modelle ein- und zweiseitig

mit Zifferblatt- \varnothing von 40, 50, 60 und 80 cm, wahlweise mit oder ohne Beleuchtung, Gehäuseschutzart IP 54.

vierseitig

mit Zifferblatt- \varnothing 60 und 80 cm, wahlweise mit oder ohne Beleuchtung, Gehäuseschutzart IP 54.

Seitliches Profil abnehmbar für Installation und Service.

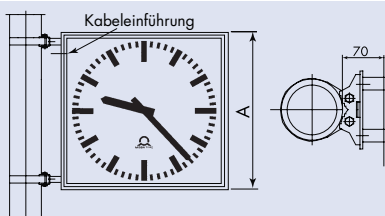
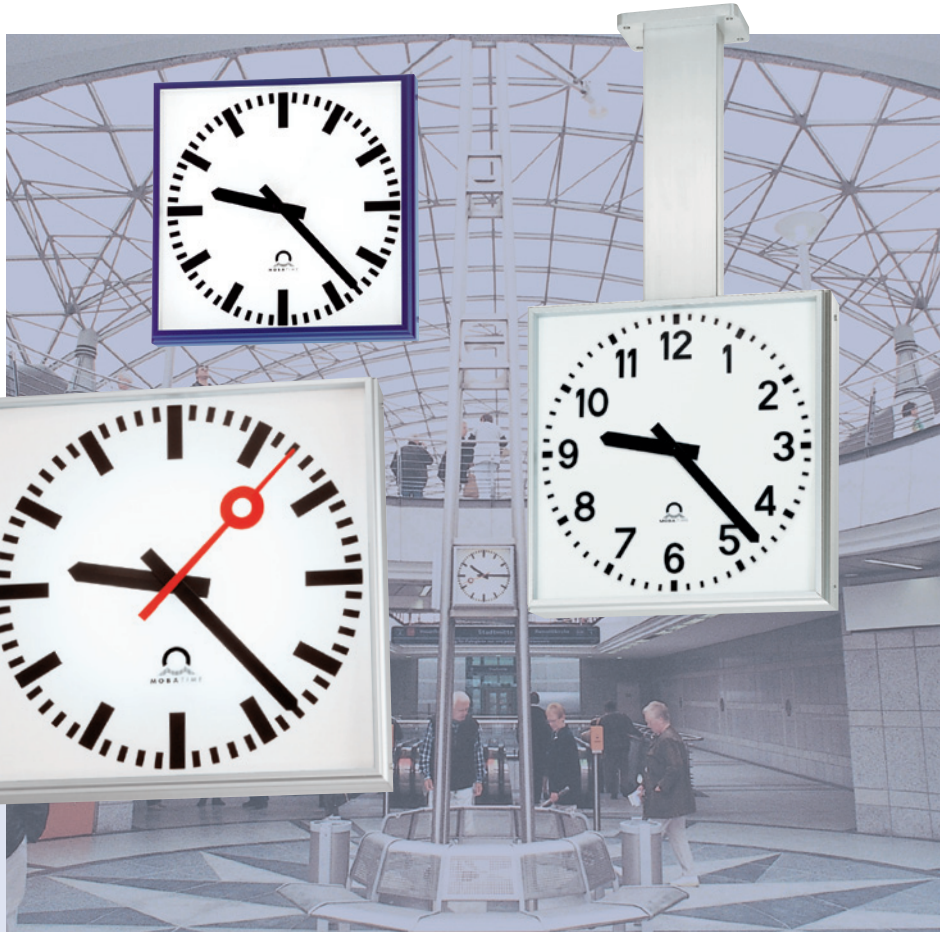

Uhr zweiseitig mit seitlicher Mastbefestigung „SM“

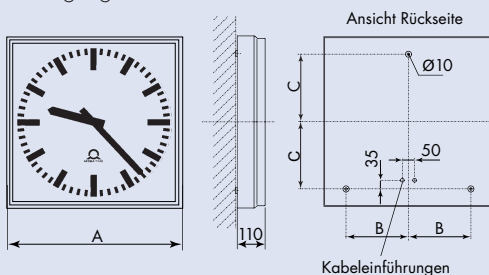

Uhr einseitig für Wandmontage „W“

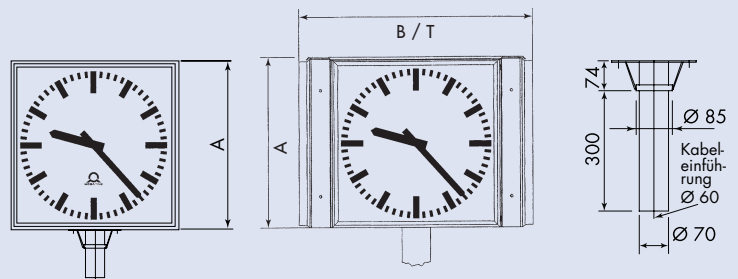

Uhr zweiseitig oder vierseitig mit zentraler Mastbefestigung „ZM“

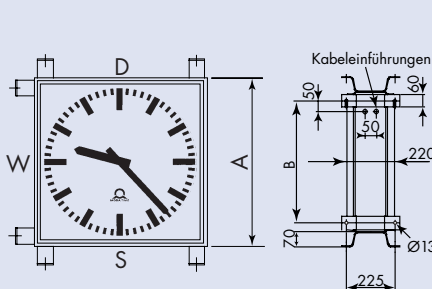

Uhr zweiseitig mit Wandbefestigung „W“, mit Deckenbefestigung „D“ oder mit Sockelbefestigung „S“

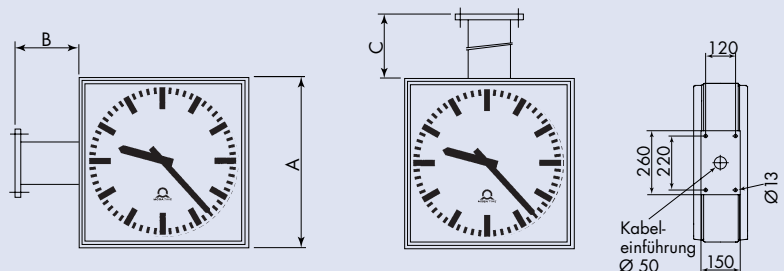

Uhr zweiseitig mit Wandarm „WA“ oder mit Deckenabhängung „DA“

Analog-Außenuhren

Modellreihe PROFILINE

PROFILINE, quadratisch	... für alle Ausführungen und Modelle geltenden Daten (soweit pro Modell keine abweichenden Daten eingesetzt sind)							
Zifferblattgröße A, cm	40		50		60		80	
Beleuchtung 230 V / 50 Hz	ohne	mit	ohne	mit	ohne	mit	ohne	mit
Antriebswerk-Nummer	1 - 14							
Gehäuseschutzart	IP 54							
Uhren einseitig	PL 2104	PL 2114	PL 2105	PL 2115	PL 2106	PL 2116	PL 2108	PL 2118
Gehäuseabmessungen Maß A x Tiefe mm	446 x 110		546 x 110		646 x 110		846 x 110	
Bohrungsabstände Maß B/C mm	155 / 175		205 / 225		255 / 275		355 / 375	
Gewicht ohne Verpackung ca. kg	9,0	10,0	14,0	15,0	21,0	22,0	33,0	34,0
Mehrgewicht Ballwurfschutz ca. kg	2,4		3,6		5,6		6,7	
Uhren zweiseitig	... für alle zweiseitigen Modelle geltende Daten							
Gehäuseabmessungen Maß A x Tiefe mm	446 x 220		546 x 220		646 x 220		846 x 220	
Mehrgewicht Ballwurfschutz ca. kg	4,8		7,2		11,2		13,4	
Modelle mit Standardbefestigung: Wand = W, Decke = D, Sockel = S	PL 2204...	PL 2214...	PL 2205...	PL 2215...	PL 2206...	PL 2216...	PL 2208...	PL 2218...
Bohrungsabstände Maß B mm	364		464		564		864	
Gewicht ohne Verpackung ca. kg	18,0	19,0	23,0	24,0	32,0	33,0	54,0	55,0
Modelle mit Wandarm WA	PL 2204 WA	PL 2214 WA	PL 2205 WA	PL 2215 WA	PL 2206 WA	PL 2216 WA	PL 2208 WA	PL 2218 WA
Wandarm Maß B mm	150		180		240		320	
Gewicht ohne Verpackung ca. kg	21,0	22,0	26,0	27,0	37,0	38,0	59,0	60,0
Modelle mit Deckenabhängung DA	PL 2204 DA	PL 2214 DA	PL 2205 DA	PL 2215 DA	PL 2206 DA	PL 2216 DA	PL 2208 DA	PL 2218 DA
Deckenabhängung Maß C mm	400		500		600		800	
Gewicht ohne Verpackung ca. kg	21,0	22,0	26,0	27,0	37,0	38,0	59,0	60,0
Modelle mit zentraler Mastbefestigung ZM			PL 2205 ZM	PL 2215 ZM	PL 2206 ZM	PL 2216 ZM	PL 2208 ZM	PL 2218 ZM
Gewicht ohne Verpackung ca. kg			25,0	26,0	33,0	34,0	54,0	55,0
Modelle mit seitlicher Mastbefestigung SM			PL 2205 SM	PL 2215 SM	PL 2206 SM	PL 2216 SM		
Gewicht ohne Verpackung ca. kg			19,0	20,0	27,0	28,0		
Uhren vierseitig für zentrale Mastbefestigung ZM					PL 2406 ZM	PL 2416 ZM	PL 2408 ZM	PL 2418 ZM
Gehäuseabmessungen mm					B 900 x T 900 x A 646		B 1100 x T 1100 x A 846	
Antriebswerk-Nummer	1 - 14							
Gewicht ohne Verpackung ca. kg					80,0	83,0	138	142
Mehrgewicht Ballwurfschutz ca. kg					22,4		26,8	
Bestellangaben:								
	1. Modell PL... mit Befestigungsart z.B. WA 2. Antriebswerk-Nummer 3. Zifferblatt „A“ oder „D“ 4. Sonderausführung mit Ballwurfschutz (Option) 5. Ggf. RAL-Farbtön (Option)				6. Speisungen für Antriebswerke Nr. 12-14 wahlweise: 1 Langzeit-Lithiumbatterie pro Uhrwerk oder 1 Netzteil mit Akku-Pufferung (230V, 50Hz) pro 1 bzw. 2 Uhrwerke.			
Langzeit-Lithiumbatterie, Netzteil und DCF77-Zeitsignalempfänger: siehe technische Daten PROFILINE, rund								